

Katalóg



Nášlapnice | Bariérové ploty

Záhradné doplnky | Betónové ploty

Prehľad produktov a služieb - **LUNA-PLOTY**



Bariérové ploty

Vyberte si zo širokej ponuky našich originálnych plotov a jedinečných vzorov.

Uličné ploty

Zabezpečte si dlhotrvajúcu eleganciu s našimi kvalitnými uličnými plotmi.



Nášlapnice MODERN

Oživte svoju záhradu s kvalitnými a modernými doplnkami.

Záhradné doplnky

Získajte kombináciu krásy dreva a výhod betónu s našimi doplnkami.

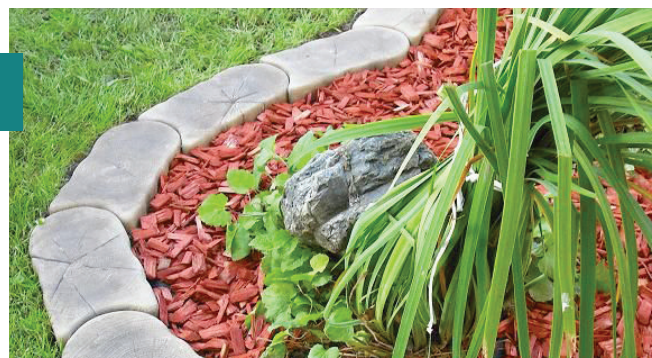

Profesionálna montáž

Montáž s ohľadom na detaily od našich skúsených profesionálov.

... viac ako **25 rokov skúseností.**

O spoločnosti - LUNA-PLOTY



SHOWROOM - Malženice

Navštívte nás a presvedčte sa o kvalite a jedinečnosti našich výrobkov na vlastné oči.

Pred návštevou Showroomu si prosím preverte otváracie hodiny na našej web stránke.

Výrobný areál - Bučany

Výrobe okrasných betónových výrobkov sa venujeme už viac ako 25 rokov.

Naše výrobné kapacity a veľkosť skladovacích priestorov neustále navyšujeme.



Moderná výrobná linka

Neustále inovujeme spôsob výroby našich produktov.

Jeden z najnovších prírastkov do našej výroby je plnoautomatická výrobná linka.





BOK



BMOD

Okrasné betónové bariérové ploty

ECONOMY

BOS - SKALA

STANDARD

BMOD - MODERN

BOB - BRIDLICA

BOK - KAMENĚ

PREMIUM

BM - MANIGA

BOX - BRIDLICA

BOT - TVÁRNICA

BOP - PÁLENÁ TEHLA

+ novinky



STANDARD

Bariérový plot BOK

imitácia lámaného kameňa

- ✓ skúšky pevnosti TSUS
- ✓ vibrovaný liaty betón
- ✓ roxorové prúty
- ✓ pozinkovaná kari sieť
- ✓ možnosť kombinácie uličného plota



Skúšky pevnosti | Statický posudok
Certifikovaná betónová zmes

Technické parametre BOK

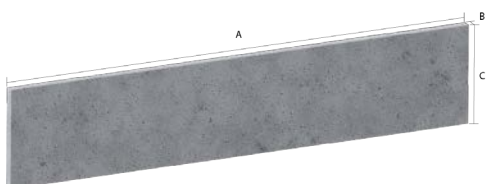

Platňa

Prevedenie	Dĺžka (A) +/- 3 %	Výška (C) +/- 3 %	Šírka (B) +/- 3 %	Kód	Váha +/- 5 %
Jednostranná	200 cm	40 cm	5 cm	BOK 9	85 kg
Obojstranná	200 cm	40 cm	5 cm	BOK 8	90 kg

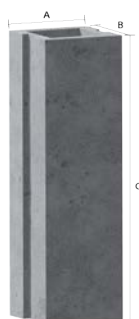

Bežný stĺp

Okrasný zalievací stĺp

Okrasný zalievací stĺp je možné použiť aj pri realizácii na jestvujúci betónový základ.

Stĺpy

Prevedenie	Dĺžka (A) +/- 3 %	Výška (C) +/- 3 %	Šírka (B) +/- 3 %	Kód	Váha +/- 5 %
Bez vzoru (160 cm)*	14 cm	255 cm	13 cm	STHL255n_P_liaty	84 kg
Bez vzoru (200 cm)*	14 cm	280 cm	13 cm	STHL280n_P_liaty	88 kg
Bez vzoru (240 cm)*	14 cm	350 cm	13 cm	STHL350n_P_liaty	120 kg
Obojstranný (160 cm)*	15 cm	240 cm	15 cm	BOK1_P	85 kg
Obojstranný (200 cm)*	15 cm	280 cm	15 cm	BOK2_P	115 kg
Obojstranný (240 cm)*	15 cm	330 cm	15 cm	BOK3_P	135 kg
Zalievací stĺp - koncový	26 cm	100 cm	26 cm	BOK5	85 kg
Zalievací stĺp - priebežný	26 cm	100 cm	26 cm	BOK6	85 kg
Pokrývka stĺpa - zalievací	34 cm	7 cm	34 cm	BOK10	15 kg

* stĺp bez vzoru a stĺp s obojstranným vzorom je možné dodať aj v koncovom prevedení

! + 421 905 220 132

Využite **možnosť bezplatného zamerania.**
Platí na území celej SR.





STANDARD

Bariérový plot BMOD

moderný hladký vzor

- ✓ skúšky pevnosti TSUS
- ✓ vibrovaný liaty betón
- ✓ roxorové prúty
- ✗ pozinkovaná kari sieť
- ✓ možnosť kombinácie uličného plota



Skúšky pevnosti | Statický posudok
Certifikovaná betónová zmes

Technické parametre BMOD

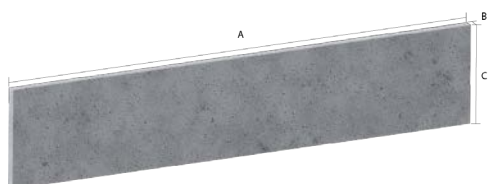

Platňa

Prevedenie	Dĺžka (A) +/- 3 %	Výška (C) +/- 3 %	Šírka (B) +/- 3 %	Kód	Váha +/- 5 %
Jednostranná	249,5 cm	33 cm	4 cm	BMOD3	77 kg
Obojstranná	250 cm	33 cm	5 cm	BMOD4	100 kg

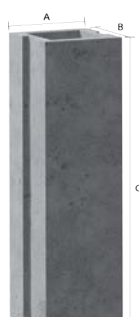

Stĺpy

Prevedenie	Dĺžka (A) +/- 3 %	Výška (C) +/- 3 %	Šírka (B) +/- 3 %	Kód	Váha +/- 5 %
Bez vzoru (165 cm)*	14 cm	255 cm	13 cm	STHL255n_P_liaty	84 kg
Bez vzoru (200 cm)*	14 cm	280 cm	13 cm	STHL280n_P_liaty	88 kg
Bez vzoru (233 cm)*	14 cm	350 cm	13 cm	STHL350n_P_liaty	120 kg
Zalievací stĺp - priebežný	30 cm	100 cm	25 cm	BMOD1_100_P	85 kg
Zalievací stĺp - koncový	30 cm	100 cm	25 cm	BMOD1_100_K	115 kg
Pokryvka stĺpa - zalievací	38 cm	4 cm	34 cm	BMOD10	17 kg

* stĺp bez vzoru je možné dodať aj v koncovom prevedení



Bežný stĺp



Okrasný zalievací stĺp

Okrasný zalievací stĺp je možné použiť aj pri realizácii na jestvujúci betónový základ.



+ 421 905 220 132

Využite **možnosť bezplatného zamerania.**

Platí na území **celej SR.**





STANDARD

Bariérový plot BOB

imitácia bridlice

- ✓ skúšky pevnosti TSUS
- ✓ vibrovaný liaty betón
- ✓ roxorové prúty
- ✗ pozinkovaná kari sieť
- ✓ možnosť kombinácie uličného plota



Skúšky pevnosti | Statický posudok
Certifikovaná betónová zmes

Technické parametre BOB

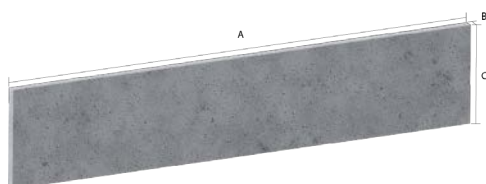

Platňa

Prevedenie	Dĺžka (A) +/- 3 %	Výška (C) +/- 3 %	Šírka (B) +/- 3 %	Kód	Váha +/- 5 %
Jednostranná	199 cm	50 cm	3,8 cm	BOB3	80 kg
Obojstranná	199 cm	50 cm	4,5 cm	BOB5	93 kg
Jednostranná	200 cm	25 cm	3,8 cm	BOB4	46 kg

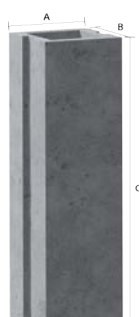

Stĺpy

Prevedenie	Dĺžka (A) +/- 3 %	Výška (C) +/- 3 %	Šírka (B) +/- 3 %	Kód	Váha +/- 5 %
Bez vzoru (150 cm)*	14 cm	255 cm	13 cm	STHL255n_P_liaty	84 kg
Bez vzoru (175 cm)*	14 cm	255 cm	13 cm	STHL255n_P_liaty	84 kg
Bez vzoru (200 cm)*	14 cm	280 cm	13 cm	STHL280n_P_liaty	88 kg
Bez vzoru (250 cm)*	14 cm	350 cm	13 cm	STHL350n_P_liaty	120 kg
Jednostranný (150 cm)*	15 cm	220 cm	13,5 cm	BOB15_P	80 kg
Jednostranný (200 cm)*	15 cm	280 cm	13 cm	BOB20_P	110 kg

* stĺp bez vzoru a stĺp s jednostranným vzorom je možné dodať aj v koncovom prevedení



Bežný stĺp

Okrasný zalievací stĺp

Okrasný zalievací stĺp je možné použiť aj pri realizácii na jestvujúci betónový základ.



+ 421 905 220 132

Využite **možnosť bezplatného zamerania.**

Platí na území **celej SR.**





STANDARD / ECONOMY

Bariérový plot BOS

imitácia skaly

- ✓ skúšky pevnosti TSUS
- ✓ vibrovaný liaty betón
- ✓ roxorové prúty
- ✗ pozinkovaná kari sieť
- ✓ možnosť kombinácie uličného plota



Skúšky pevnosti | Statický posudok
Certifikovaná betónová zmes

Technické parametre BOS

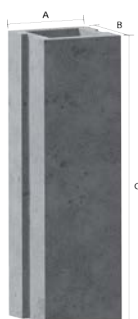
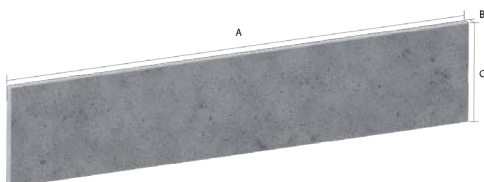

Bežný stĺp

Okrasný zalievací stĺp

Okrasný zalievací stĺp je možné použiť aj pri realizácii na jestvujúci betónový základ.

Platňa

Prevedenie	Dĺžka (A) +/- 3 %	Výška (C) +/- 3 %	Šírka (B) +/- 3 %	Kód	Váha +/- 5 %
Jednostranná	200 cm	50 cm	4,5 cm	BOS11_liata	70 kg
Obojstranná	199,5 cm	50 cm	4,5 cm	BOS13	100 kg

Oplotenie BOS dodávame v rôznych prevedeniach. Je možné objednať aj oblúčkové ukončenie platní.

Oplotenie BOS je možné objednať v ekonomicky výhodnom EKO prevedení. Viac informácií na web stránke.

Stĺpy

Prevedenie	Dĺžka (A) +/- 3 %	Výška (C) +/- 3 %	Šírka (B) +/- 3 %	Kód	Váha +/- 5 %
Bez vzoru (150 cm)*	14 cm	230 cm	13 cm	STHL230n_P_liaty	77 kg
Bez vzoru (200 cm)*	14 cm	280 cm	13 cm	STHL280n_P_liaty	88 kg
Bez vzoru (250 cm)*	14 cm	350 cm	13 cm	STHL350n_P_liaty	120 kg
Jednostranný (150 cm)*	13 cm	240 cm	13 cm	BOS1_liaty	85 kg
Jednostranný (200 cm)*	15 cm	280 cm	15 cm	BOK3_liaty	100 kg
Zalievací stĺp - rohový	26 cm	100 cm	26 cm	BOS7_100	95 kg
Zalievací stĺp - koncový	26 cm	100 cm	26 cm	BOS6	95 kg
Zalievací stĺp - priebežný	26 cm	100 cm	26 cm	BOSS	90 kg
Pokrývka stĺpa - zalievací	34 cm	7 cm	34 cm	BOS10	15 kg

* stĺp bez vzoru a stĺp s obojstranným vzorom je možné dodať aj v koncovom prevedení



+ 421 905 220 132

Využite **možnosť bezplatného zamerania.**

Platí na území celej SR.





PREMIUM

Bariérový plot BOX

imitácia bridlice

- ✓ skúšky pevnosti TSUS
- ✓ vibrovaný liaty betón
- ✓ roxorové prúty
- ✓ pozinkovaná kari sieť
- ✓ možnosť kombinácie uličného plota



Skúšky pevnosti | Statický posudok
Certifikovaná betónová zmes

Technické parametre BOX

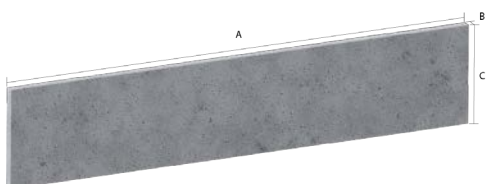

Platňa

Prevedenie	Dĺžka (A) +/- 3 %	Výška (C) +/- 3 %	Šírka (B) +/- 3 %	Kód	Váha +/- 5 %
Jednostranná	200 cm	40 cm	4,5 cm	BOX_9_N	70 kg
Obojstranná	200 cm	40 cm	4,5 cm	BOX_10_N	70 kg

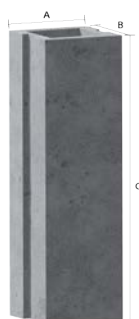

Bežný stĺp

Okrasný zalievací stĺp

Okrasný zalievací stĺp je možné použiť aj pri realizácii na jestvujúci betónový základ.

Stĺpy

Prevedenie	Dĺžka (A) +/- 3 %	Výška (C) +/- 3 %	Šírka (B) +/- 3 %	Kód	Váha +/- 5 %
Bez vzoru (160 cm)*	14 cm	230 cm	13 cm	STHL230n_P_liaty	77 kg
Bez vzoru (200 cm)*	14 cm	280 cm	13 cm	STHL280n_P_liaty	88 kg
Bez vzoru (240 cm)*	14 cm	350 cm	13 cm	STHL350n_P_liaty	120 kg
Zalievací stĺp - priebežný	26 cm	100 cm	26 cm	BOX5	83 kg
Zalievací stĺp - koncový	26 cm	100 cm	26 cm	BOX6	90 kg
Zalievací stĺp - rohový	26 cm	50 cm	26 cm	BOX6	50 kg
Pokrývka stĺpa - zalievací	31 cm	6 cm	31 cm	BOX_8	10 kg

* stĺp bez vzoru je možné dodať aj v koncovom prevedení



+ 421 905 220 132

Využite možnosť **bezplatného zamerania**.

Platí na území **celej SR**.





PREMIUM

Bariérový plot BOT

imitácia tvárnice

- ✓ skúšky pevnosti TSUS
- ✓ vibrovaný liaty betón
- ✓ roxorové prúty
- ✓ pozinkovaná kari sieť
- ✓ možnosť kombinácie uličného plota



Skúšky pevnosti | Statický posudok
Certifikovaná betónová zmes

Technické parametre BOT

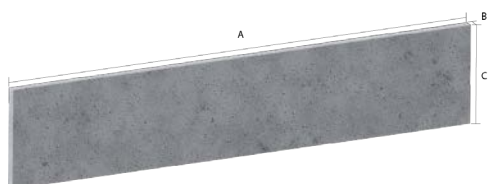

Platňa

Prevedenie	Dĺžka (A) +/- 3 %	Výška (C) +/- 3 %	Šírka (B) +/- 3 %	Kód	Váha +/- 5 %
Jednostranná	200 cm	33 cm	4,5 cm	BOT_6_N	70 kg
Obojstranná	200 cm	33 cm	4,5 cm	BOT_7_N	70 kg

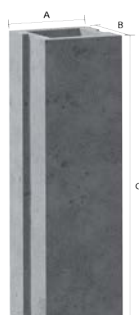

Bežný stĺp

Okrasný zalievací stĺp

Okrasný zalievací stĺp je možné použiť aj pri realizácii na jestvujúci betónový základ.

Stĺpy

Prevedenie	Dĺžka (A) +/- 3 %	Výška (C) +/- 3 %	Šírka (B) +/- 3 %	Kód	Váha +/- 5 %
Bez vzoru (165 cm)*	14 cm	255 cm	13 cm	STHL255n_P_liaty	84 kg
Bez vzoru (200 cm)*	14 cm	280 cm	13 cm	STHL280n_P_liaty	88 kg
Bez vzoru (240 cm)*	14 cm	350 cm	13 cm	STHL350n_P_liaty	120 kg
Zalievací stĺp - priebežný	26 cm	100 cm	26 cm	BOT1	95 kg
Zalievací stĺp - koncový	26 cm	100 cm	26 cm	BOT2_100	100 kg
Zalievací stĺp - rohový	26 cm	66 cm	26 cm	BOT3	60 kg
Pokrývka stĺpa - zalievací	31 cm	6,5 cm	31 cm	BOT 5	10 kg

* stĺp bez vzoru je možné dodať aj v koncovom prevedení



+ 421 905 220 132

Využite **možnosť bezplatného zamerania.**

Platí na území celej SR.





PREMIUM

Bariérový plot BM

moderný jemne šúchaný vzor

- ✓ skúšky pevnosti TSUS
- ✓ vibrovaný liaty betón
- ✓ roxorové prúty
- ✓ pozinkovaná kari sieť
- ✓ možnosť kombinácie uličného plota



Skúšky pevnosti | Statický posudok
Certifikovaná betónová zmes

Technické parametre BM

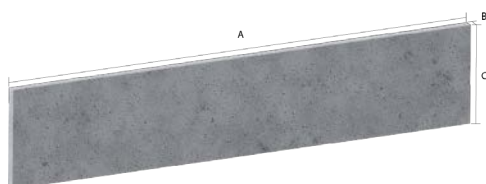

Platňa

Prevedenie	Dĺžka (A) +/- 3 %	Výška (C) +/- 3 %	Šírka (B) +/- 3 %	Kód	Váha +/- 5 %
Jednostranná	250 cm	25 cm	4,5 cm	MANIGA3	73 kg
Obojstranná	250 cm	25 cm	4,5 cm	MANIGA4	73 kg

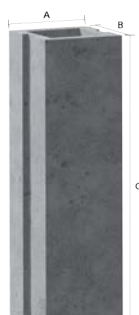

Bežný stĺp

Okrasný zalievací stĺp

Okrasný zalievací stĺp je možné použiť aj pri realizácii na jestvujúci betónový základ.

Stĺpy

Prevedenie	Dĺžka (A) +/- 3 %	Výška (C) +/- 3 %	Šírka (B) +/- 3 %	Kód	Váha +/- 5 %
Bez vzoru (150 cm)*	14 cm	230 cm	13 cm	STHL230n_P_liaty	77 kg
Bez vzoru (175 cm)*	14 cm	255 cm	13 cm	STHL255n_P_liaty	84 kg
Bez vzoru (200 cm)*	14 cm	280 cm	13 cm	STHL280n_P_liaty	88 kg
Bez vzoru (225 cm)*	14 cm	300 cm	13 cm	STHL300_P_BP_liaty	96 kg
Bez vzoru (250 cm)*	14 cm	350 cm	13 cm	STHL350n_P_liaty	120 kg
Zalievací stĺp - priebežný	27 cm	100 cm	27 cm	MANIGAL100_P	95 kg
Zalievací stĺp - koncový	27 cm	100 cm	27 cm	MANIGAL100_K	95 kg
Pokrývka stĺpa - zalievací	36 cm	6 cm	36 cm	MANIGA2	18 kg

* stĺp bez vzoru je možné dodať aj v koncovom prevedení



+ 421 905 220 132

Využite možnosť **bezplatného zamerania**.

Platí na území celej SR.





PREMIUM

Bariérový plot BOP

imitácia pálenej tehly

- ✓ skúšky pevnosti TSUS
- ✓ vibrovaný liaty betón
- ✓ roxorové prúty
- ✓ pozinkovaná kari sieť
- ✓ možnosť kombinácie uličného plota



Skúšky pevnosti | Statický posudok
Certifikovaná betónová zmes

Technické parametre BOP

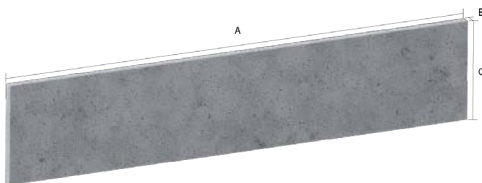

Platňa

Prevedenie	Dĺžka (A) +/- 3 %	Výška (C) +/- 3 %	Šírka (B) +/- 3 %	Kód	Váha +/- 5 %
Jednostranná	210 cm	40 cm	5 cm	BOP 6_N	90 kg
Obojstranná	210 cm	40 cm	5 cm	BOP8	90 kg

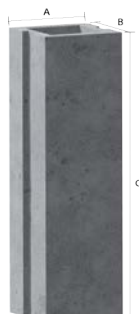

Stĺpy

Prevedenie	Dĺžka (A) +/- 3 %	Výška (C) +/- 3 %	Šírka (B) +/- 3 %	Kód	Váha +/- 5 %
Bez vzoru (160 cm)*	14 cm	230 cm	13 cm	STHL230n_P_liaty	77 kg
Bez vzoru (200 cm)*	14 cm	280 cm	13 cm	STHL280n_P_liaty	88 kg
Bez vzoru (240 cm)*	14 cm	350 cm	13 cm	STHL350n_P_liaty	120 kg
Zalievací stĺp - priebežný	27,5 cm	104 cm	23 cm	BOP2	90 kg
Zalievací stĺp - koncový	23 cm	80 cm	23 cm	BOP3	65 kg
Zalievací stĺp - rohový	23 cm	50 cm	23 cm	BOP4	35 kg
Pokryvka stĺpa - zalievací	31 cm	6 cm	29 cm	BOP 5	10 kg

* stĺp bez vzoru je možné dodať aj v koncovom prevedení



Bežný stĺp



Okrasný zalievací stĺp

Okrasný zalievací stĺp je možné použiť aj pri realizácii na jestvujúci betónový základ.



+ 421 905 220 132

Využite **možnosť bezplatného zamerania.**

Platí na území celej SR.





NOVINKA

Bariérový plot BOW

imitácia dreva

- ✓ skúšky pevnosti TSUS
- ✓ vibrovaný liaty betón
- ✓ roxorové prúty
- ✗ pozinkovaná kari sieť
- ✗ možnosť kombinácie uličného plota



Skúšky pevnosti | Statický posudok
Certifikovaná betónová zmes

Technické parametre BOW

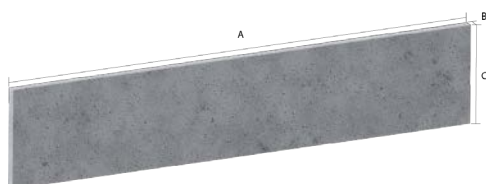

Platňa

Prevedenie	Dĺžka (A)	Výška (C)	Šírka (B)	Kód	Váha
	+/- 3 %	+/- 3 %	+/- 3 %		+/- 5 %
Jednostranná	200 cm	50 cm	5 cm	BOW 9	70 kg



Stĺpy

Prevedenie	Dĺžka (A)	Výška (C)	Šírka (B)	Kód	Váha
	+/- 3 %	+/- 3 %	+/- 3 %		+/- 5 %
Bez vzoru (150 cm)*	14 cm	230 cm	13 cm	STHL230n_P_liaty	77 kg
Bez vzoru (200 cm)*	14 cm	280 cm	13 cm	STHL280n_P_liaty	88 kg
Bez vzoru (250 cm)*	14 cm	350 cm	13 cm	STHL350n_P_liaty	120 kg

* stĺp bez vzoru je možné dodať aj v koncovom prevedení



Bežný stĺp



+ 421 905 220 132

Využite **možnosť bezplatného zamerania**.
Platí na území **celej SR**.



NOVINKA

Bariérový plot BOY

ryhovaný vzor

- ✓ skúšky pevnosti TSUS
- ✓ vibrovaný liaty betón
- ✓ roxorové prúty
- ✗ pozinkovaná kari sieť
- ✗ možnosť kombinácie uličného plota



Skúšky pevnosti | Statický posudok
Certifikovaná betónová zmes



Technické parametre BOY

Platňa

Prevedenie	Dĺžka (A)	Výška (C)	Šírka (B)	Kód	Váha
	+/- 3 %	+/- 3 %	+/- 3 %		+/- 5 %
Jednostranná	200 cm	50 cm	5 cm	BOY 9	70 kg

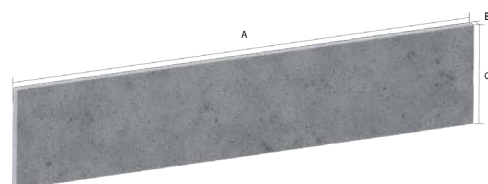

Stĺpy

Prevedenie	Dĺžka (A)	Výška (C)	Šírka (B)	Kód	Váha
	+/- 3 %	+/- 3 %	+/- 3 %		+/- 5 %
Bez vzoru (150 cm)*	14 cm	230 cm	13 cm	STHL230n_P_liaty	77 kg
Bez vzoru (200 cm)*	14 cm	280 cm	13 cm	STHL280n_P_liaty	88 kg
Bez vzoru (250 cm)*	14 cm	350 cm	13 cm	STHL350n_P_liaty	120 kg

* stĺp bez vzoru je možné dodať aj v koncovom prevedení



Bežný stĺp

NOVINKA

Bariérový plot BON

imitácia kameňa

- ✓ skúšky pevnosti TSUS
- ✓ vibrovaný liaty betón
- ✓ roxorové prúty
- ✗ pozinkovaná kari sieť
- ✗ možnosť kombinácie uličného plota



Skúšky pevnosti | Statický posudok
Certifikovaná betónová zmes

Technické parametre BON

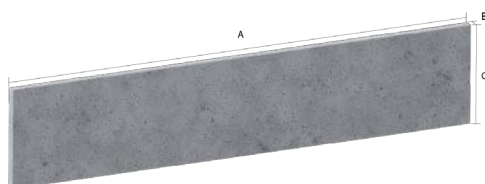

Platňa

Prevedenie	Dĺžka (A) +/- 3 %	Výška (C) +/- 3 %	Šírka (B) +/- 3 %	Kód	Váha +/- 5 %
Jednostranná	200 cm	50 cm	5 cm	BON 9	70 kg



Stĺpy

Prevedenie	Dĺžka (A) +/- 3 %	Výška (C) +/- 3 %	Šírka (B) +/- 3 %	Kód	Váha +/- 5 %
Bez vzoru (150 cm)*	14 cm	230 cm	13 cm	STHL230n_P_liaty	77 kg
Bez vzoru (200 cm)*	14 cm	280 cm	13 cm	STHL280n_P_liaty	88 kg
Bez vzoru (250 cm)*	14 cm	350 cm	13 cm	STHL350n_P_liaty	120 kg

* stĺp bez vzoru je možné dodať aj v koncovom prevedení



Bežný stĺp



+ 421 905 220 132

Využite **možnosť bezplatného zamerania.**
Platí na území celej SR.



NOVINKA

Bariérový plot BOZ

atypický vzor

- ✓ skúšky pevnosti TSUS
- ✓ vibrovaný liaty betón
- ✓ roxorové prúty
- ✗ pozinkovaná kari sieť
- ✗ možnosť kombinácie uličného plota



Skúšky pevnosti | Statický posudok
Certifikovaná betónová zmes



Technické parametre BOZ

Platňa

Prevedenie	Dĺžka (A)	Výška (C)	Šírka (B)	Kód	Váha
	+/- 3 %	+/- 3 %	+/- 3 %		+/- 5 %
Jednostranná	200 cm	50 cm	5 cm	BOZ 9	70 kg

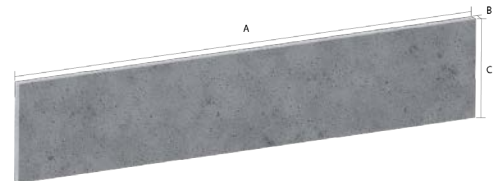

Stĺpy

Prevedenie	Dĺžka (A)	Výška (C)	Šírka (B)	Kód	Váha
	+/- 3 %	+/- 3 %	+/- 3 %		+/- 5 %
Bez vzoru (150 cm)*	14 cm	230 cm	13 cm	STHL230n_P_liaty	77 kg
Bez vzoru (200 cm)*	14 cm	280 cm	13 cm	STHL280n_P_liaty	88 kg
Bez vzoru (250 cm)*	14 cm	350 cm	13 cm	STHL350n_P_liaty	120 kg

* stĺp bez vzoru je možné dodať aj v koncovom prevedení



Bežný stĺp

OM



OX



Uličné ploty je možné kombinovať:

ECONOMY

BOS - SKALA

STANDARD

BMOD - MODERN

BOB - BRIDLICA

BOK - KAMENĚ

PREMIUM

BM - MANIGA

BOX - BRIDLICA

BOT - TVÁRNICA

BOP - PÁLENÁ TEHLA



Okrasné betónové
uličné ploty



Uličné ploty **sú plne kombinovateľné** so vzormi ponúkaných bariérových plotov.

OX (BOX)



OP (BOP)



OH (BOH)



OS (BOS)



OX (BOX)



OK (BOK)

Uličné ploty **vieme dodať komplet** vrátane hliníkových brán, bráničiek či výplní.

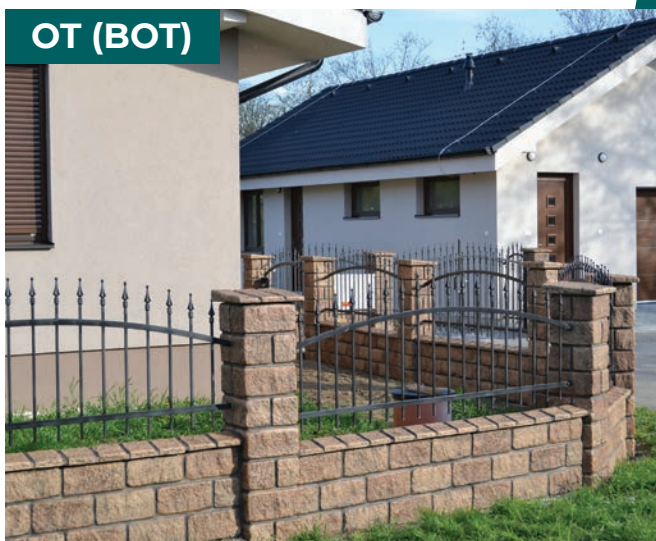

OT (BOT)



OX (BOX)



OH (BOH)



STMOD (BMOD)
NOVINKA

! + 421 905 220 132

Využite **možnosť bezplatného zamerania.**
Platí na území celej SR.





Farbu betónových prvkov je možné doladiť k už existujúcej fasáde či obkladu.

OT (BOT)



OK (BOK)



OM (BM)



OX (BOX)



MOD (BMOD)

- 2 verzie** uličných plotov :
- so soklom (montáž na bet. základ)
 - bezzákladový sokel (betónová platňa)

Bezzákladový sokel - V1

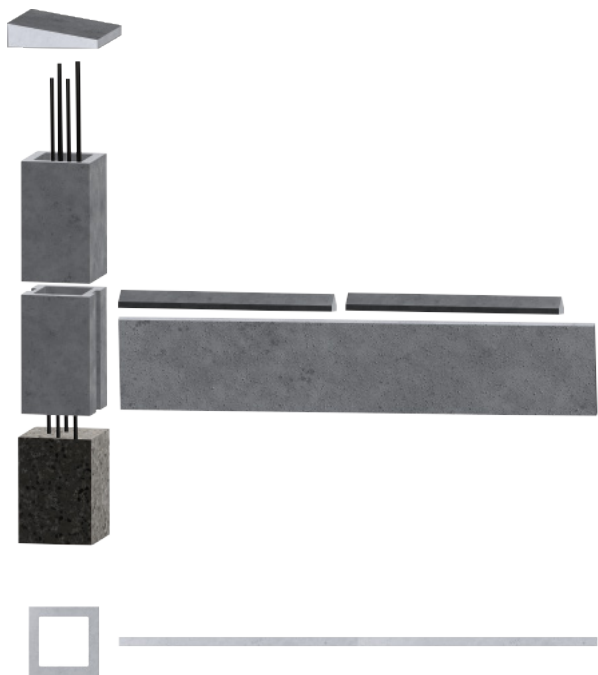

Základový sokel - zalievací - V2

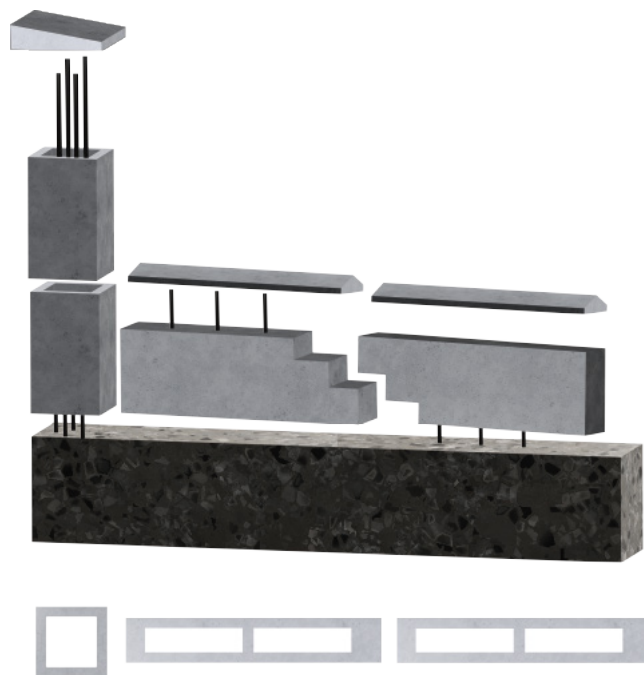

+ 421 905 220 132

Využite **možnosť bezplatného zamerania.**
Platí na území **celej SR.**





Technické parametre STMOD



Tvárnica

Prevedenie	Dĺžka (A) +/- 3 %	Výška (C) +/- 3 %	Šírka (B) +/- 3 %	Kód	Váha +/- 5 %
Tvárnica	80 cm	33,3 cm	25 cm	STMOD80	35 kg
Tvárnica	80 cm	60 cm	25 cm	STMOD80_60	60 kg
Tvárnica	40 cm	33,3 cm	25 cm	STMOD40	20 kg
Pokrývka tvárnice	48 cm	4 cm	33 cm	STMOD1	10 kg
Pokrývka tvárnice	88 cm	4 cm	33 cm	STMOD2	19 kg

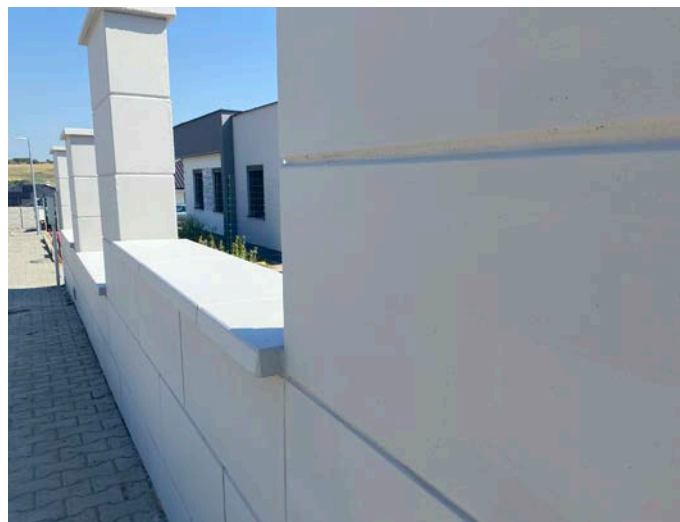



Okrasné betónové záhradné doplnky

Jedinečný dizajn sa tvorí
detailmi.

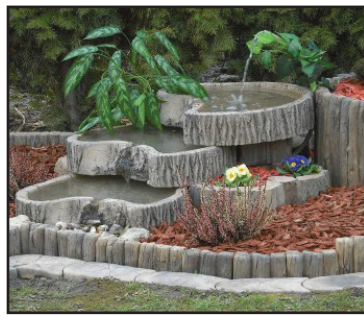
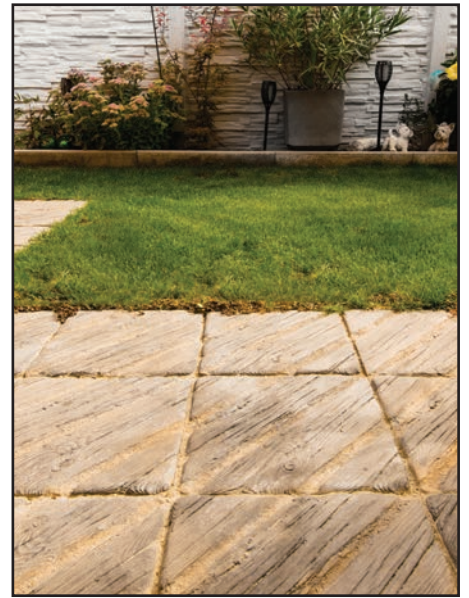





IDEÁLNA KOMBINÁCIA S OPLATENÍM MODERN

NÁŠLAPNICE MOD

NÁŠLAPNICA MODERN_U_6

MASIVE (60)

ROZMER	U1	V1
	690	60
VÁHA	45	
*rozmer je uvádzaný v mm / váha v kg		

NÁŠLAPNICA MODERN_O_120x40

MASIVE (70)

ROZMER	U1	V1
	690	60
VÁHA	45	
*rozmer je uvádzaný v mm / váha v kg		

NÁŠLAPNICA MODERN_O_60x40

MASIVE (70)

ROZMER	U1	V1
	60	40
VÁHA	40	
*rozmer je uvádzaný v mm / váha v kg		

NÁŠLAPNICA MODERN_O_60x60

MASIVE (70)

ROZMER	U1	V1
	60	60
VÁHA	55	
*rozmer je uvádzaný v mm / váha v kg		

NÁŠLAPNICA MODERN_O_80x80

MASIVE (70)

ROZMER	U1	V1
	80	80
VÁHA	103	
*rozmer je uvádzaný v mm / váha v kg		

NÁŠLAPNICA SKALA

MASIVE (60)

ROZMER	U1	V1
	150	40
VÁHA	90	
*rozmer je uvádzaný v mm / váha v kg		



BETÓNOVÉ ZÁHRADNÉ DOMČEKY



BETÓNOVÉ BALUSTRÁDY



PREČO LUNA-PLOTY?

- ✓ Dlhoročné skúsenosti
- ✓ Široký sortiment
- ✓ komplexné riešenia
- ✓ Jedinečné vzory
- ✓ Ochranný farebný náter podľa výberu
- ✓ Možnosť výberu prevedenia ECONOMY, STANDARD, PREMIUM
- ✓ Plnohodnotné obojstranné prevedenie
- ✓ Možnosť realizácie od "A" po "Z"
- ✓ Showroom v Malženiciach



BEZPLATNÉ ZAMERANIE



SHOWROOM MALŽENICE



MONTÁŽ / DOPRAVA

Sme tu pre Vás už od roku 1999.

Naše výrobky aj reálne vyrábame ...

Výrobe a montáži okrasných betónových plotov sa venujeme od roku 1999. Spočiatku sme činnosť vykonávali pod názvom Miroslav Chudý – LUNA.

Rok od roku však naša spoločnosť "pomaličky" rástla a založili sme spoločnosť LUNA-PLOTY, s.r.o., pod ktorou fungujeme dodnes.

Pôsobíme najmä na slovenskom, rakúskom, českom a maďarskom trhu.

Naším cieľom je zákazníkom ponúknuť kvalitné, dizajnovo príjemné a od konkurencie odlišné výrobky.



Sledujte naše novinky a život našej firmy na :



SHOWROOM

MALŽENICE

Malženice č. 31
919 29 Malženice

KONTAKT

+421 (0) 905 220 132
info@lunaploty.sk

WEBSTRÁNKA

